

InteliLite NT[®]



Руководство оператора



01- 2009
Copyright © 2007 ComAp s.r.o.
Written by Adela Prochazkova
Prague, Czech Republic





ComAp, spol. s r.o.
Kundratka 2359/17, 180 00 Praha 8, Czech Republic
Tel: +420 246 012 111, Fax: +420 246 316 647
E-mail: info@comap.cz, www.comap.cz

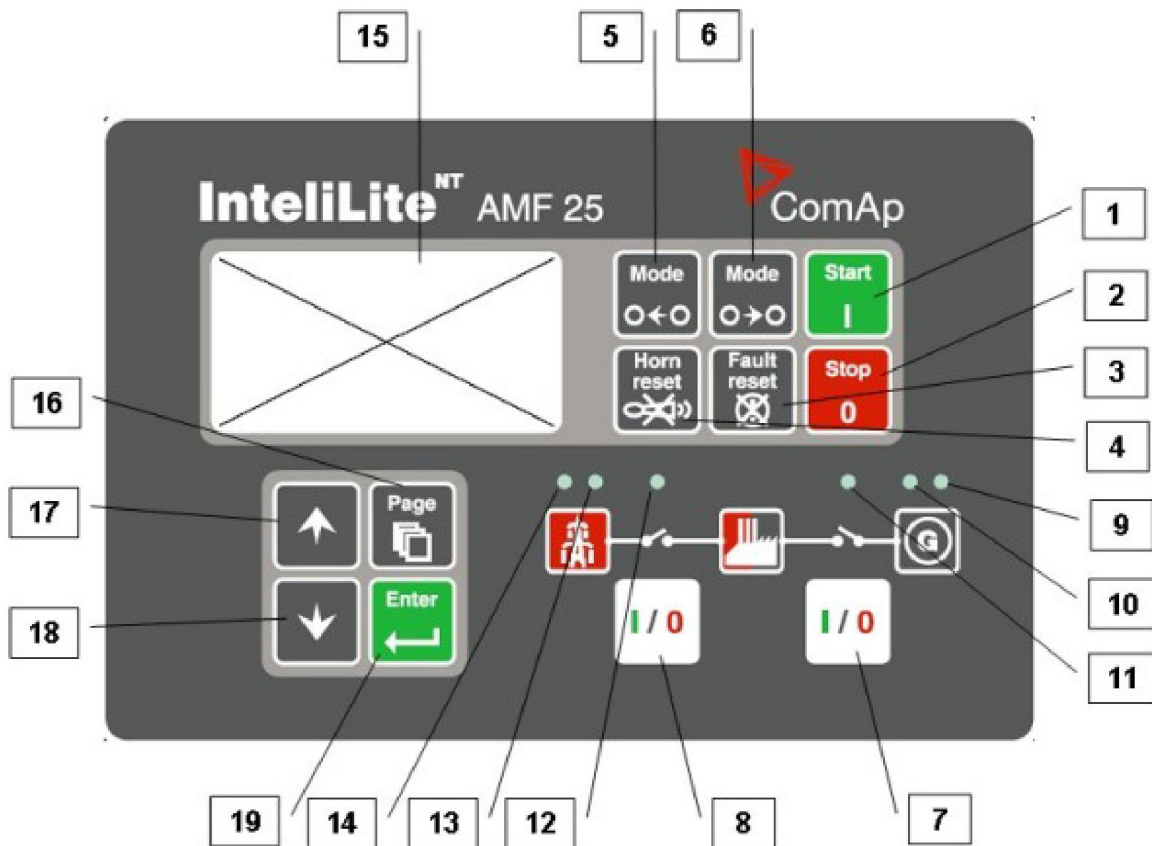



Пульт оператора AMF



КНОПКИ УПРАВЛЕНИЯ ГЕНЕРАТОРНОЙ УСТАНОВКОЙ





Позиция	Кнопка	ОПИСАНИЕ
1		Кнопка START (ЗАПУСК) . Работает только в режиме MAN (Ручной). Нажмите эту кнопку для выполнения последовательности запуска двигателя.
2		Кнопка STOP (СТОП) . Работает только в режиме MAN (Ручной). Нажмите эту кнопку для выполнения остановки генераторной установки. Повторное нажатие или удерживание кнопки более 2 с приведет к отмене текущей фазы остановки (например, охлаждение) и к продолжению выполнения следующей фазы.
3		Кнопка FAULT RESET (СБРОС НЕИСПРАВНОСТЕЙ) . Используется для распознавания аварийного сигнала и отключения звукового сигнала. Неактивные сигналы немедленно исчезнут, а статус активных сигналов изменится на «configured», поэтому они исчезнут после устранения причины.
4		Кнопка HORN RESET (ОТКЛЮЧЕНИЕ ЗВУКОВОГО СИГНАЛА) . Используется для отключения звукового сигнала без распознавания аварийных сигналов.
5		Кнопка MODE LEFT (РЕЖИМ, ВЛЕВО) . Используется для изменения режима. Эта кнопка работает, только если отображается основное окно с индикатором текущего выбранного режима. ПРИМЕЧАНИЕ: кнопка не работает, если был запущен контрольный режим вводом одного из двоичных сигналов – «Remote OFF», «Remote MAN», «Remote AUT»,

		«Remote TEST».
6		<p>Кнопка MODE RIGHT (РЕЖИМ, ВПРАВО). Используется для изменения режима Эта кнопка работает, только если отображается основное окно с индикатором текущего выбранного режима.</p> <p>ПРИМЕЧАНИЕ: кнопка не работает, если был запущен контрольный режим вводом одного из двоичных сигналов – «Remote OFF», «Remote MAN», «Remote AUT», «Remote TEST».</p>
7		<p>Кнопка GCB. Работает только в режимах MAN (Ручной) и TEST (Тестовый). Нажмите ее, чтобы вручную открыть или закрыть GCB. Помните, что должны быть соблюдены определенные условия, в противном случае закрытие GCB будет заблокировано.</p>
8		<p>Кнопка MCB. Работает только в режимах MAN (Ручной) и TEST (Тестовый). Нажмите ее, чтобы вручную открыть или закрыть MCB.</p> <p>ВНИМАНИЕ! С помощью этой кнопки вы можете снять нагрузку с сети электроснабжения! Вы должны быть уверены в своих действиях!</p>

ИНДИКАТОРЫ ГЕНЕРАТОРНОЙ УСТАНОВКИ

Позиция	ОПИСАНИЕ ИНДИКАТОРА
9	Сбой генераторной установки. Красный светодиод начинает мигать при сбое в генераторной установке. После нажатия кнопки FAULT RESET (СБРОС НЕИСПРАВНОСТЕЙ) светодиод горит непрерывно (если аварийный сигнал еще активен) или гаснет (если нет активных сигналов).
10	Напряжение в генераторной установке в норме. Зеленый светодиод горит, если напряжение в генераторной установке находится в заданных пределах.
11	GCB ON (GCB ВКЛ.) . Зеленый светодиод загорается, если GCB закрыт. Он управляется выходом GCB CLOSE/OPEN (ЗАКРЫТ/ОТКРЫТ) (AMF 8/9) или с помощью сигнала обратной связи GCB (AMF 20/25).
12	MCB ON (MCB ВКЛ.) . Зеленый светодиод загорается, если MCB закрыт. Он управляется выходом MCB CLOSE/OPEN (ЗАКРЫТ/ОТКРЫТ) (AMF 8/9) или с помощью сигнала обратной связи MCB (AMF 20/25).
13	Напряжение сети в норме. Зеленый светодиод горит, если напряжение в сети находится в заданных пределах.
14	Нарушение энергоснабжения. Красный светодиод мигает, если энергоснабжение нарушено, и горит непрерывно после запуска генераторной установки до восстановления энергоснабжения.





КНОПКИ ДИСПЛЕЯ И ЭЛЕМЕНТЫ УПРАВЛЕНИЯ

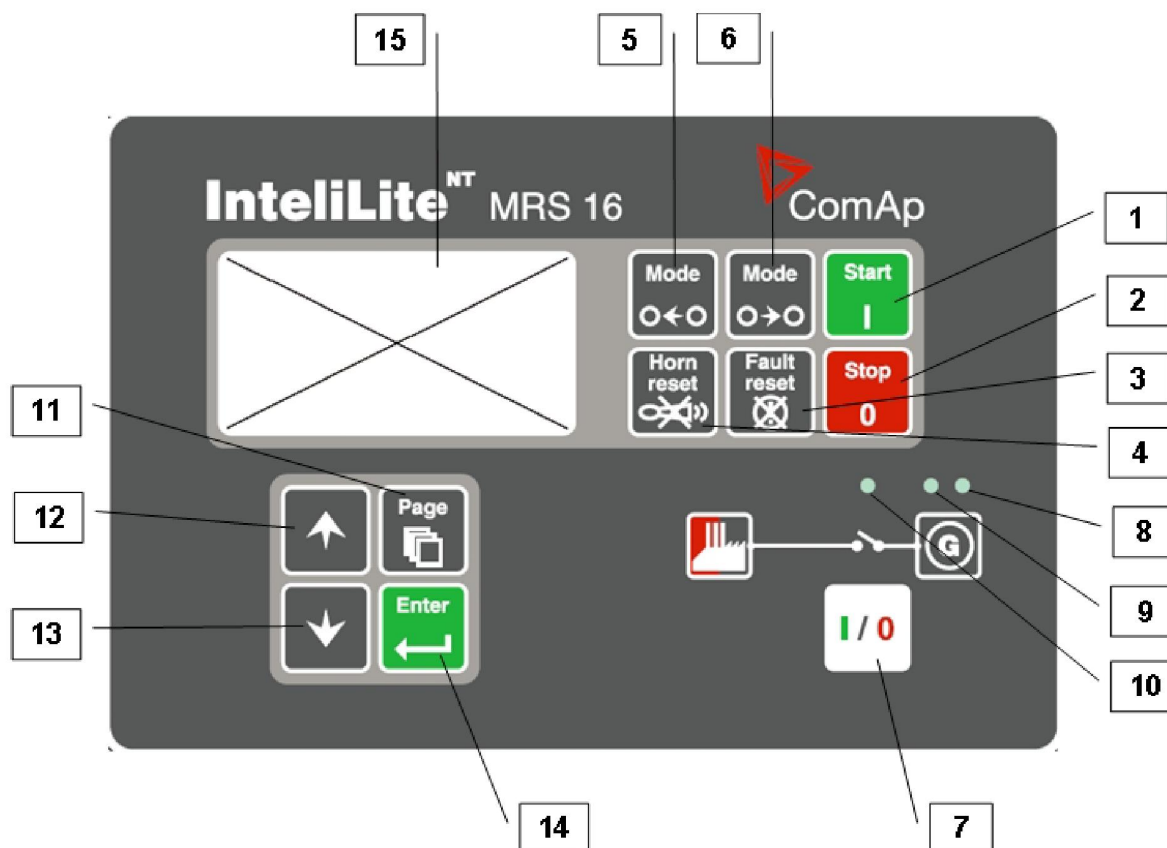

Позиция	КНОПКА	ОПИСАНИЕ
15		Графический черно-белый дисплей, 128x64 пикс.
16		Кнопка PAGE (СТРАНИЦА) . Используется для пролистывания страниц дисплея. Подробнее см. главу «Структура окон и страниц дисплея» под данной таблицей.
17		Кнопка UP (ВВЕРХ) . Используется для перемещения вверх или для увеличения значения.
18		Кнопка DOWN (ВНИЗ) . Используется для перемещения вниз или для уменьшения значения.
19		Кнопка ENTER (ВВОД) . Используется для завершения редактирования заданного значения или для перемещения вправо по странице истории.

Пульт оператора MRS



КНОПКИ УПРАВЛЕНИЯ ГЕНЕРАТОРНОЙ УСТАНОВКОЙ



Позиция	Кнопка	ОПИСАНИЕ
1		Кнопка START (ЗАПУСК) . Работает только в режиме MAN (Ручной). Нажмите эту кнопку для выполнения последовательности запуска двигателя.
2		Кнопка STOP (СТОП) . Работает только в режиме MAN (Ручной). Нажмите эту кнопку для выполнения остановки генераторной установки. Повторное нажатие или удержание кнопки более 2 с приведет к отмене текущей фазы остановки (например, охлаждение) и к продолжению выполнения следующей фазы.
3		Кнопка FAULT RESET (СБРОС НЕИСПРАВНОСТЕЙ) . Используется для распознавания аварийного сигнала и отключения звукового сигнала. Неактивные сигналы немедленно исчезнут, а статус активных сигналов изменится на «configured», поэтому они исчезнут после устранения причины.
4		Кнопка HORN RESET (ОТКЛЮЧЕНИЕ ЗВУКОВОГО СИГНАЛА) . Используется для отключения звукового сигнала без распознавания аварийных сигналов.
5		Кнопка MODE LEFT (РЕЖИМ, ВЛЕВО) . Используется для изменения режима. Эта кнопка работает, только если отображается основное окно с индикатором текущего выбранного режима. ПРИМЕЧАНИЕ: кнопка не работает, если был запущен контрольный режим вводом одного из двоичных сигналов – «Remote OFF», «Remote MAN», «Remote AUT».

6		<p>Кнопка MODE RIGHT (РЕЖИМ, ВПРАВО). Используется для изменения режима Эта кнопка работает, только если отображается основное окно с индикатором текущего выбранного режима.</p> <p>ПРИМЕЧАНИЕ: кнопка не работает, если был запущен контрольный режим вводом одного из двоичных сигналов – «Remote OFF», «Remote MAN», «Remote AUT».</p>
7		<p>Кнопка GCB. Работает только в режимах MAN (Ручной) и TEST (Тестовый). Нажмите ее, чтобы вручную открыть или закрыть GCB. Помните, что должны быть соблюдены определенные условия, в противном случае закрывание GCB будет заблокировано.</p>

ИНДИКАТОРЫ ГЕНЕРАТОРНОЙ УСТАНОВКИ

Позиция	ОПИСАНИЕ ИНДИКАТОРА
8	<p>Сбой генераторной установки. Красный светодиод начинает мигать при сбое в генераторной установке. После нажатия кнопки FAULT RESET (СБРОС НЕИСПРАВНОСТЕЙ) светодиод горит непрерывно (если аварийный сигнал еще активен) или гаснет (если нет активных сигналов).</p>
9	<p>Напряжение в генераторной установке в норме. Зеленый светодиод горит, если напряжение в генераторной установке находится в заданных пределах.</p>
10	<p>GCB ON (GCB ВКЛ.). Зеленый светодиод загорается, если GCB закрыт. Он управляется выходом GCB CLOSE/OPEN (ЗАКРЫТ/ОТКРЫТ) (MRS 3/4/10/15) или с помощью сигнала обратной связи GCB (MRS 11/16).</p>

КНОПКИ ДИСПЛЕЯ И ЭЛЕМЕНТЫ УПРАВЛЕНИЯ

Позиция	КНОПКА	ОПИСАНИЕ
11		<p>Кнопка PAGE (СТРАНИЦА). Используется для пролистывания страниц дисплея. Подробнее см. главу «Структура окон и страниц дисплея» под данной таблицей.</p>
12		<p>Кнопка UP (ВВЕРХ). Используется для перемещения вверх или для увеличения значения.</p>
13		<p>Кнопка DOWN (ВНИЗ). Используется для перемещения вниз или для уменьшения значения.</p>
14		<p>Кнопка ENTER (ВВОД). Используется для завершения редактирования заданного значения или для перемещения вправо по странице истории.</p>
15		<p>Графический черно-белый дисплей, 128x64 пикс.</p>

Структура окон и страниц дисплея

Отображаемая информация структурно подразделяется на «страницы» и «окна». Кнопка PAGE используется для перехода между страницами.

1. Страница *Measurement (Измерение)* состоит из окон, отображающих измеренные значения, например, напряжение, силу тока, давление масла и т. п., вычисленные значения, например, мощность генераторной установки, статистические данные и список аварийных сигналов в последнем окне.
2. На странице *Setpoints (Настройки)* содержатся все заданные значения, разделенные на группы, а также особая группа для ввода пароля.
3. На странице *History log (Журнал)* показывается журнал событий, при этом первой отображается последняя запись.

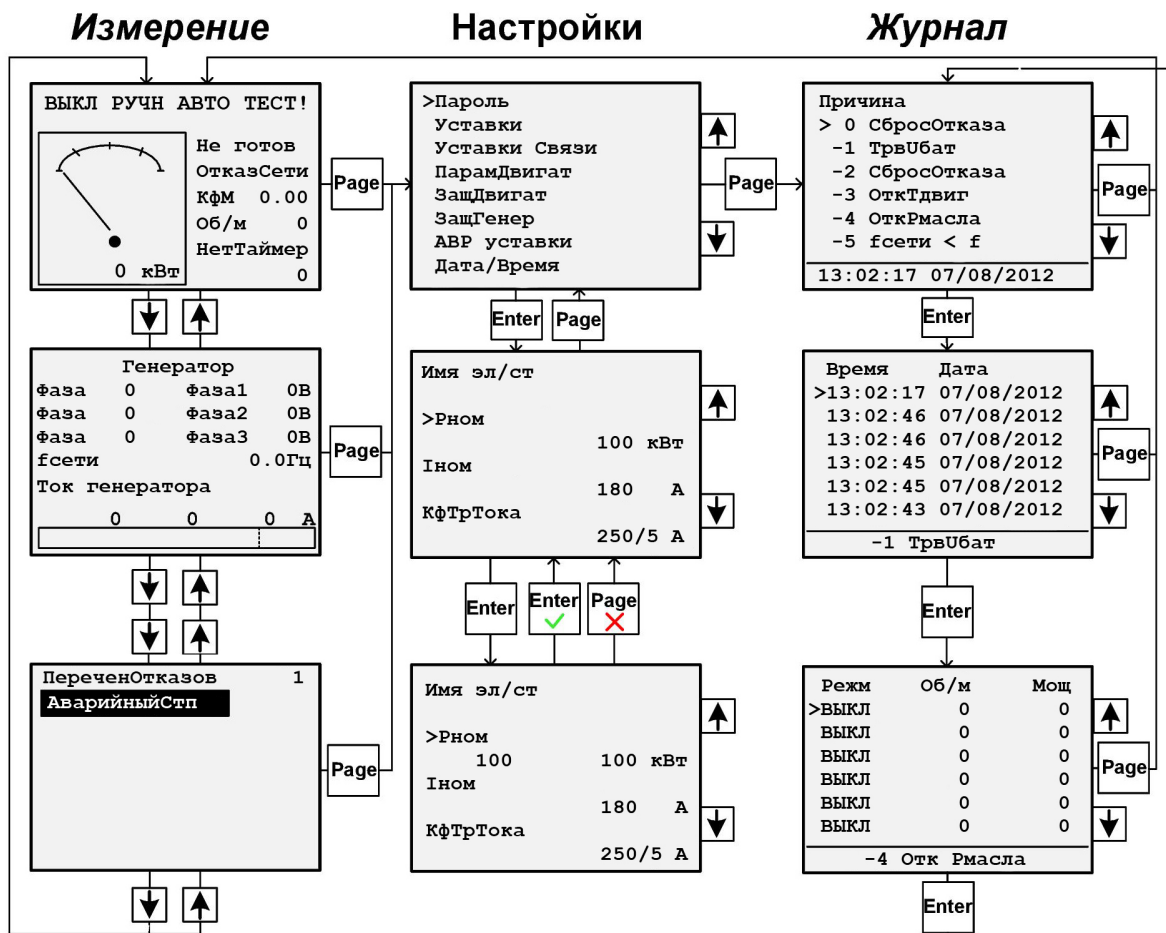

ПРИМЕЧАНИЕ:

Страницы **History** и **Setpoints** доступны только тогда, когда вы выбираете интерфейс **Engineer** (не «User»).

См. подраздел **Окно информации о контроллере**.

Страница «History Log» **не поддерживается** в IntelLite MRS 3, 4, 10, 11 и AMF 8, 9, 20.

Аварийные сигналы

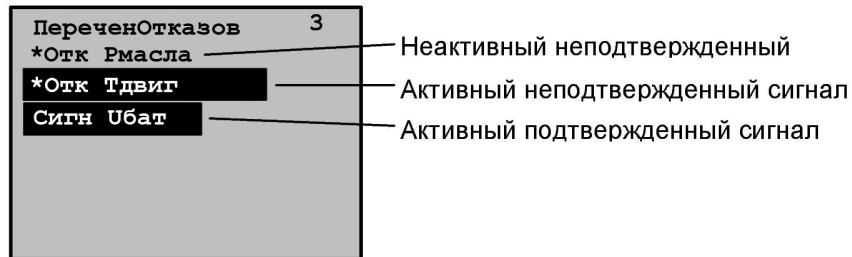

Обзор аварийных сигналов ECU

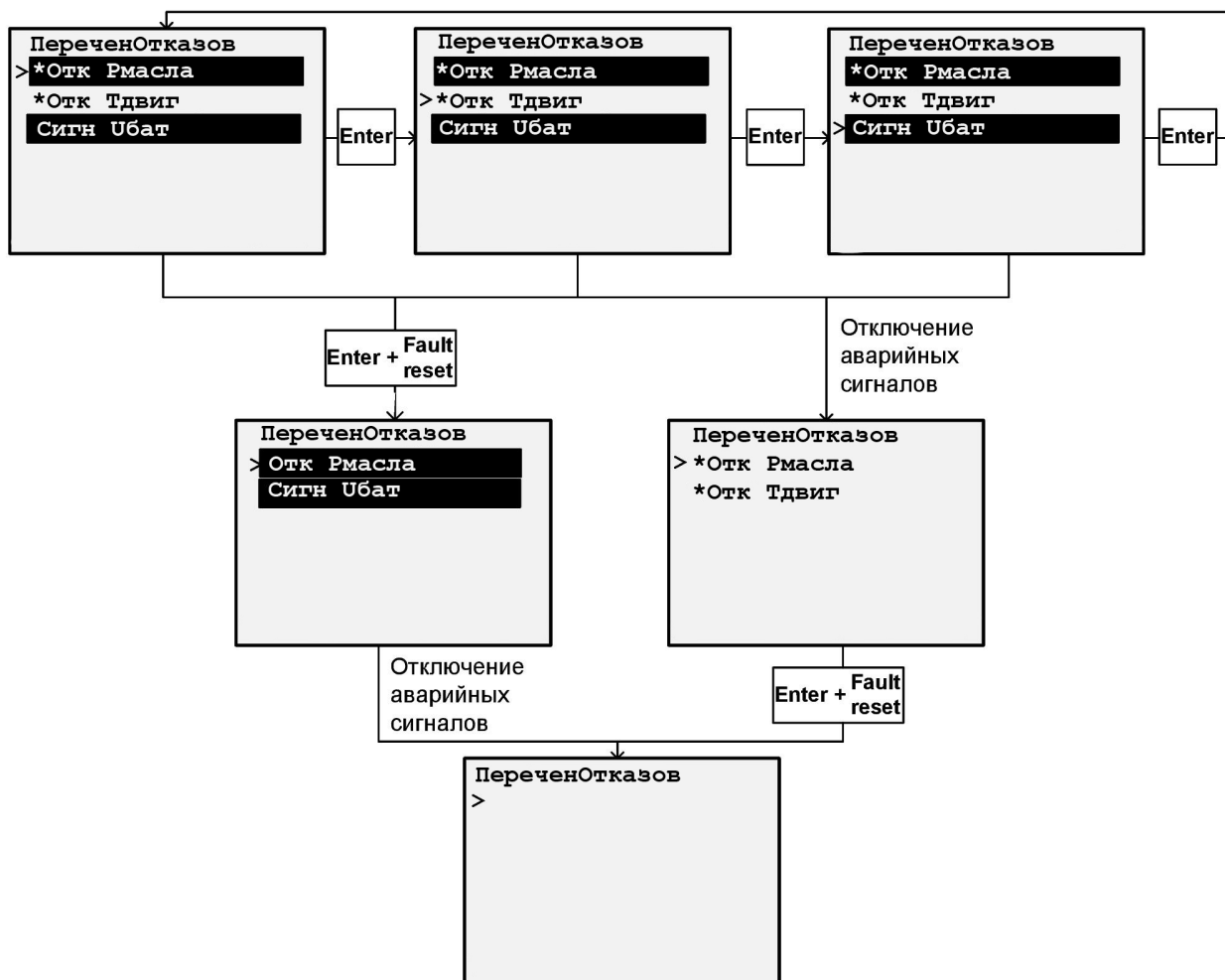

Изменение заданных значений

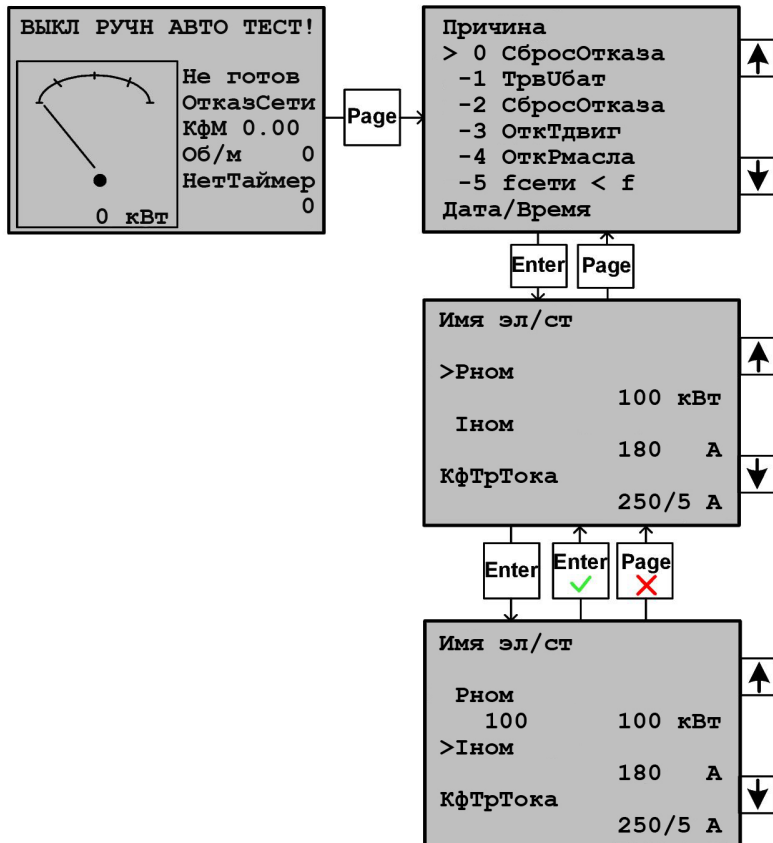

ПРИМЕЧАНИЕ:
невозможно изменить значение? Значения, отмеченные звездочкой, защищены паролем. Введите пароль, как указано в разделе *Ввод пароля*, расположенном ниже.

Ввод пароля

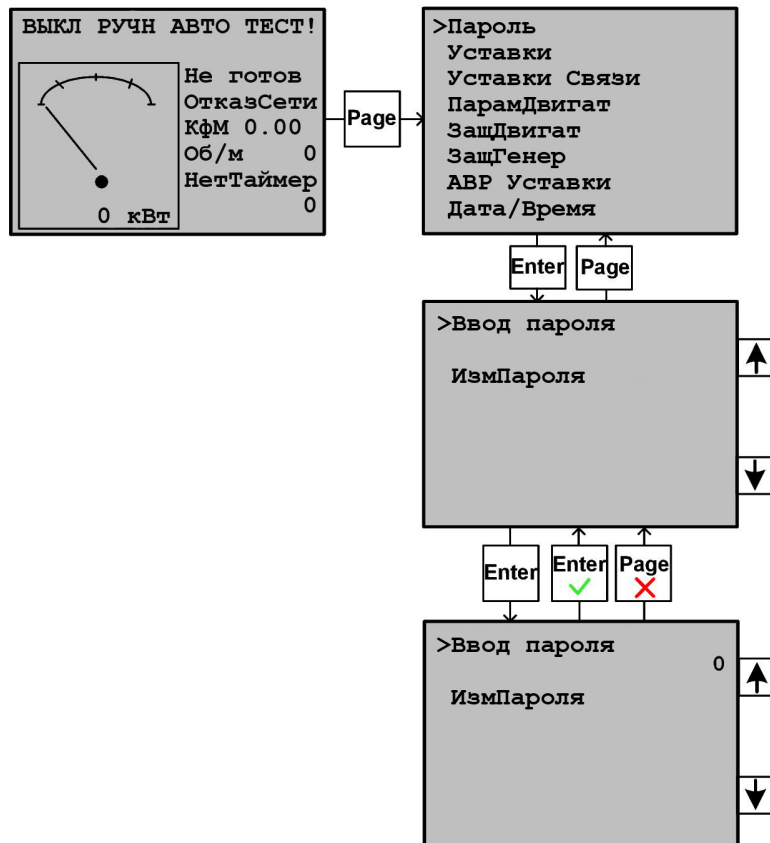

ПРИМЕЧАНИЕ:
забыли пароль? Отобразите информационное окно, содержащее серийный номер и номер для дешифрования пароля, как описано в разделе ниже, и отправьте эти данные вашему дистрибьютору.

Окно информации о контроллере

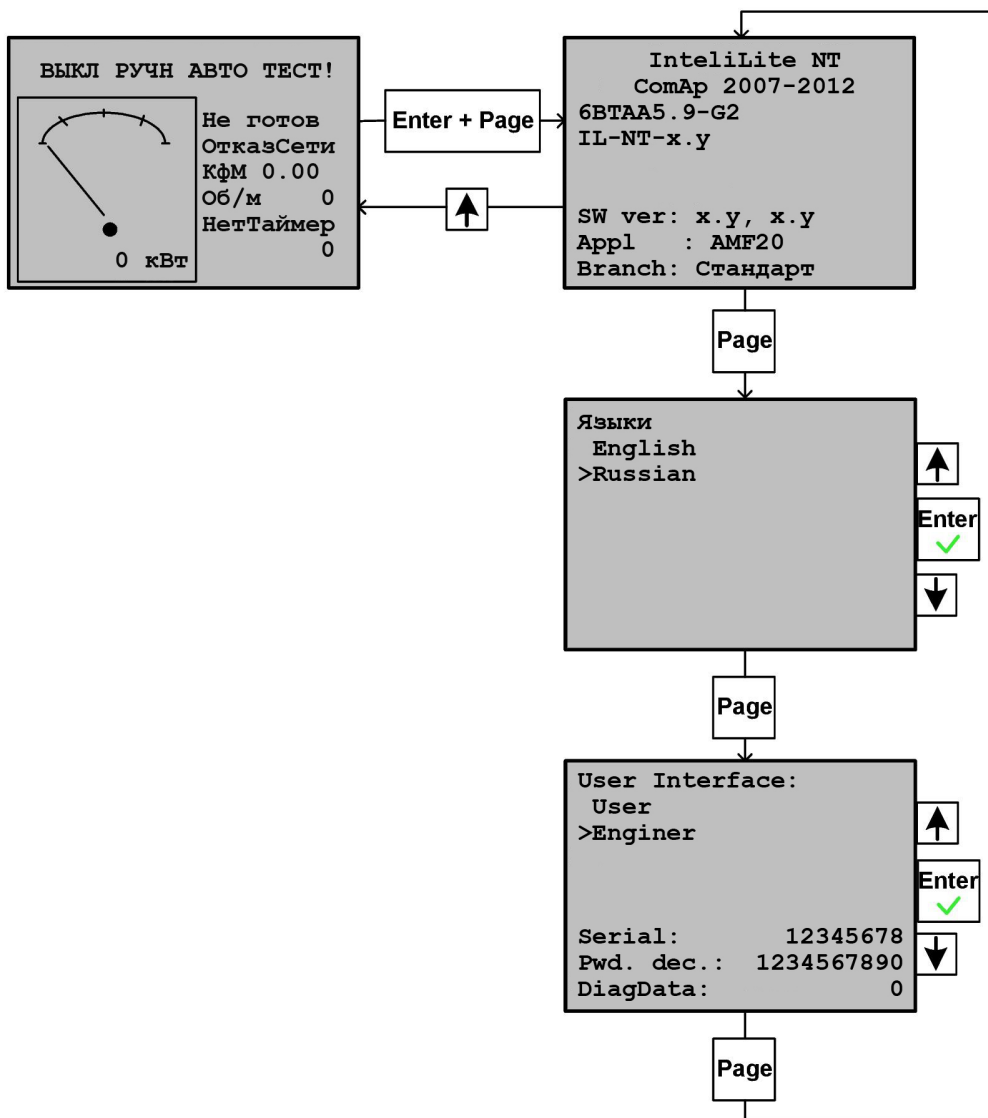

Регулировка контрастности дисплея

